

Claus C

**Finestra con apertura
a vasistas**



Claus C

Finestra con apertura a vasistas

CLAUS C è prodotta utilizzando legno nordico lamellare e sottoposta ad un trattamento con prodotto fungicida e ad una duplice finitura con verniciatura protettiva ecologica trasparente.

A richiesta, è possibile realizzare le parti in legno in tinta noce o laccato bianco. L'apertura a vasistas avviene tramite elevazione del battente verso l'esterno ed è consigliata a chi desidera un comodo affaccio e buona visuale esterna.

Il rivestimento esterno del battente e il raccordo sono in alluminio colore grigio antracite RAL 7022.

In tutti i modelli il raccordo è fornito separato dalla finestra e può trovare la giusta collocazione su qualsiasi copertura. La maniglia con impugnatura ergonomica posizionata sulla parte inferiore della finestra è dotata di doppio riscontro per bloccare il battente in posizione di microventilazione o di chiusura ermetica. Le griglie di aerazione poste sui lati superiori della finestra permettono, quando aperte, un lieve passaggio di aria per contrastare il fenomeno naturale della condensa.



Claus C

Finestra con apertura a vasistas

SCHEDA TECNICA

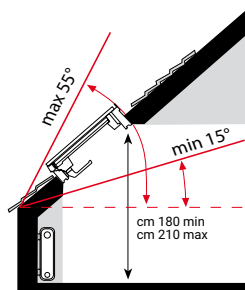

Pendenza minima
e massima di posa

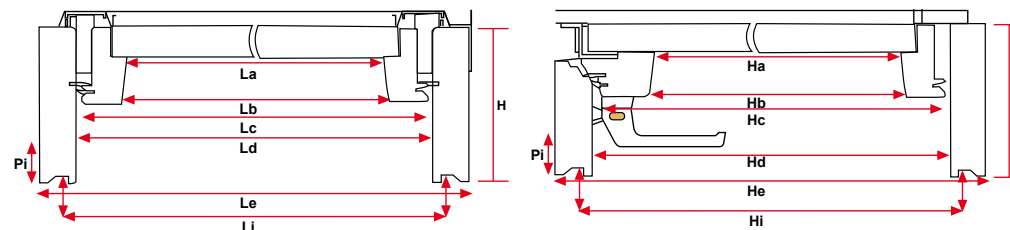

CLASSE 3
permeabilità all'aria



CLASSE A9
tenuta all'acqua



CLASSE C3
resistenza al carico
del vento



Uw 1,3W/m² K
coefficiente di
trasmissione termica



PENDENZA DI POSA
min 15° max 55°



CODICE FINESTRA		03C	04C	05C	07C	09C	12C	14C
MISURE ESTERNE DEL TELAIO		55x98	66x118	78x98	78x140	94x98	114x118	134x98
Dimensioni foro solaio		57x100	68x120	80x100	80x142	96x100	116x120	136x100
Vetro visibile (m ²)		La x Ha	0,29	0,48	0,48	0,73	0,61	0,96
Dimensioni interne battente		L a L b	36,5 37,3	47,5 48,3	59,5 60,3	59,5 60,3	75,5 76,3	95,5 96,3
Dimensioni interne battente		H a H b	80,5 81,3	100,5 101,3	80,5 81,3	122,5 123,3	80,5 81,3	100,5 101,3
Dimensioni esterne battente		L c H c	45 90	56 110	68 90	68 132	84 90	104 110
Apertura massima del battente		cm	40	40	40	40	40	40
Dimensioni interne telaio		L d H d	46 91	57 111	69 91	69 133	85 91	105 111
Dimensioni esterne telaio		L e H e	55 98	66 118	78 98	78 140	94 98	114 118
Dimensioni per imbotte		L i H i	48,4 93,4	59,4 113,4	71,4 93,4	71,4 135,4	87,4 93,4	107,4 113,4
Altezza telaio		H	10,5	10,5	10,5	10,5	10,5	10,5
Profondità di inserimento dal piano di appoggio		Pi	1,5	1,5	1,5	1,5	1,5	1,5
MISURE IMBALLO FINESTRA		L S H	58 14 103	69 14 123	81 14 103	81 14 145	97 14 103	117 14 123
Volume		m ³	0,08	0,12	0,12	0,16	0,14	0,20
MISURE IMBALLO RACCORDO		L S H	37 12 110	37 12 130	37 12 130	37 12 151	37 12 150	37 12 166
Volume		m ³	0,05	0,06	0,06	0,07	0,07	0,08

Claus C

Finestra con apertura a vasistas

Vetrata disponibili

Le vetrate sono descritte nel seguente modo:
vetro esterno + intercapedine + vetro interno.

Vetrata SICURTHERM

Vetrata formata da un vetro temperato esterno di 4 mm, camera d'aria di 16 mm con gas Argon e vetro interno stratificato di sicurezza formato dall'abbinamento di due vetri da 3 mm uno dei quali basso emissivo. Il vetro stratificato protegge evitando la fuoriuscita di frammenti in caso di rottura accidentale.

$U_g = 1.0 \text{ W}/(\text{m}^2\text{K})$ - $T_I = 70\%$, $R_w = 35\text{dB} (-1; -5)$, $g = 51\%$

Vetrata PROTECTION

Vetrata formata da un vetro temperato esterno di mm 4, intercapedine di mm 18 con gas Argon e vetro interno basso emissivo dello spessore di mm 4.

$U_g = 1.1 \text{ W}/(\text{m}^2\text{K})$ - $T_I = 74\%$, $R_w = 30\text{dB} +/- 2$, $g = 54\%$

IN DOTAZIONE



Legno nordico lamellare con triplo trattamento

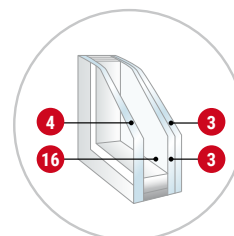

Vetrata SICURTHERM

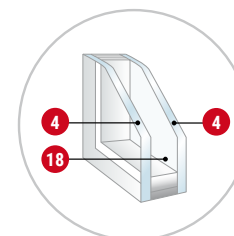

Vetrata PROTECTION

A RICHIESTA

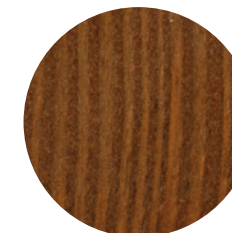

Parti in legno tinto noce. Procedimento di verniciatura con triplo trattamento. Non nasconde le venature del legno.



Chiusura con microventilazione a battente bloccato



Chiusura ermetica



Doppia guarnizione perimetrale interna tra battente e telaio



Griglie di ventilazione



Guarnizione perimetrale del battente saldata agli angoli

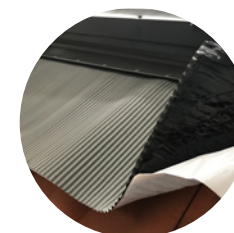

Nuovo faldale in alluminio plissettato estensibile

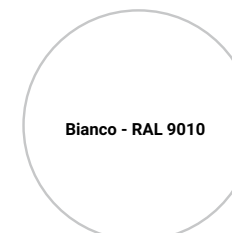

Bianco - RAL 9010

Parti in legno laccato bianco Ral 9010. Procedimento di verniciatura coprente con triplo trattamento. Nasconde le venature del legno.

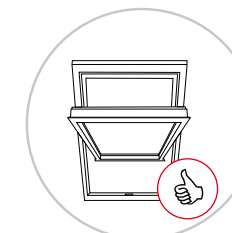

Possibilità di installare qualsiasi accessorio della gamma CLAUS con esclusione della tenda esterna.

Raccordi

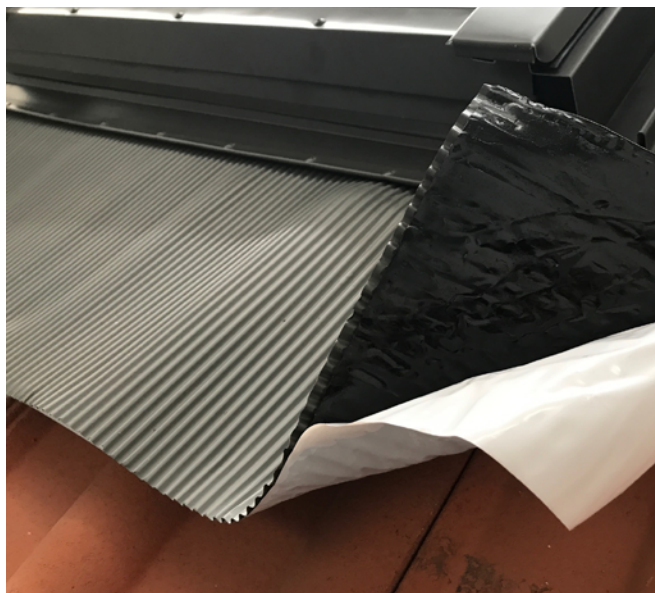

Tutte le finestre CLAUS devono essere corredate di raccordo per una corretta installazione ed un regolare deflusso dell'acqua piovana.

I raccordi vengono forniti separati dalle finestre ad eccezione del modello CLAUS PLUS in cui viene fornito già assemblato.

Sono realizzati in alluminio colore grigio antracite RAL 7022 e trovano la giusta collocazione su qualsiasi copertura. In relazione al materiale di copertura del tetto sono disponibili due diverse tipologie di raccordi:

- **Raccordi universali per tegole sagomate** con nuovo faldale in alluminio plissettato estensibile, completamente rivestito di butile nel lato che aderisce alla tegole. Di facile applicazione, garantisce un fissaggio duraturo. Resistente ai raggi UV ed agli agenti atmosferici. Per manti di copertura alti Claus fornisce fasce supplementari di faldale plissettato.
- **Raccordi universali per tegole piatte** con lamierini laterali da intercalare con il materiale di copertura.

CLAUS fornisce anche raccordi per installazioni di finestre abbinate aventi la stessa altezza e con travetto distanziatore (non fornito) da 10, 12, 14 o 16 cm.

Prima dell'installazione dei raccordi, CLAUS consiglia l'utilizzo del collare impermeabilizzante.

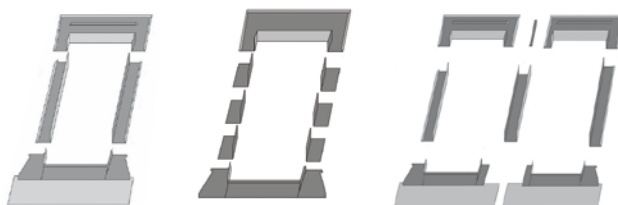

Collare

Impermeabilizzante

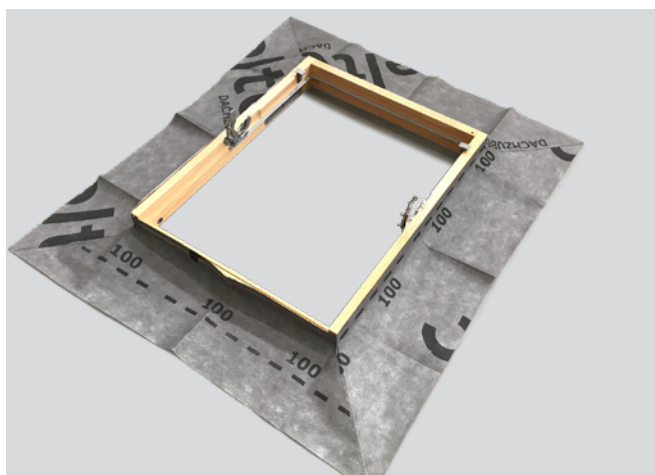

Favorisce un'ottimale impermeabilizzazione della finestra garantendo protezione dalle condense esterne e una maggiore longevità del serramento.

Tempi di posa ridotti rispetto a soluzioni similari realizzate con altri prodotti.

Consigli per la posa

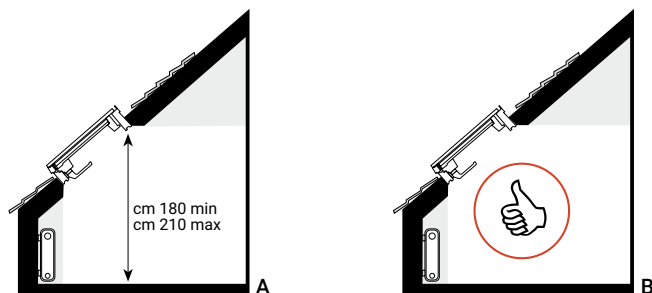

Le finestre Claus sono prodotte in numerosi formati standard. Oltre a questo esiste la possibilità di realizzare formati "a misura" (solo sui modelli B e PLUS).

Pendenza del tetto richiesta: minima 15°, massima 85°.

Il posizionamento ottimale della finestra è al centro della falda per una distribuzione omogenea della luce.

L'altezza non dovrebbe essere inferiore a cm 180 e superiore a cm 220 dal piano del pavimento finito al maniglione di apertura. Ciò consente un'ottima manovrabilità e una giusta visuale. In ambienti ampi si consiglia la posa di più finestre per una maggiore distribuzione della luce e un'aerazione ottimale.

Il taglio del solaio deve essere parallelo al pavimento nella parte superiore e perpendicolare al pavimento nella parte inferiore, questo permette una distribuzione ottimale della luminosità all'interno della stanza ed una ventilazione che contrasti il naturale fenomeno della condensa, a tale proposito si consiglia inoltre l'installazione di un radiatore nella parete sottostante la finestra. Per contrastare il fenomeno naturale della condensa si consiglia la posa di finestre con vetrata termica e di sicurezza Sicurtherm. La predisposizione di corrugati vicino alla finestra renderà l'installazione futura di accessori elettrici estremamente semplice anche ad opere murarie terminate. Scegli di posare subito CLAUS B PLUS: la finestra motorizzata già predisposta per l'installazione futura di tenda elettrica e/o persiana elettrica senza nessun intervento alle opere murarie.

In ogni caso consultare il regolamento edilizio della zona interessata.

Manutenzione



Le finestre Claus sono realizzate con materiali selezionati che ne garantiscono un buon funzionamento nel tempo. Le finestre da tetto devono sopportare lunghe esposizioni a intensi raggi solari, periodi di freddo o di forte umidità, per cui si suggerisce il trattamento di manutenzione una volta all'anno o quando se ne presenta la necessità, soprattutto in ambienti con forte umidità quali cucine o bagni.

Manutenzione delle parti in legno: pulire le parti da trattare con un detergente liquido neutro adatto alla pulizia dei serramenti esterni, asciugare e applicare uno strato di protettivo rigenerante all'acqua. Claus fornisce per la manutenzione delle proprie finestre Eco Restyler. Se si usano prodotti diversi da quelli forniti da Claus è necessario seguire attentamente le istruzioni del produttore.

Manutenzioni delle guarnizioni: proteggere le guarnizioni durante la manutenzione del legno e trattarle con apposito spray silconico.

Manutenzione delle cerniere: ingrassare o lubrificare le cerniere per mantenere sempre efficienti i movimenti.

Manutenzione dei raccordi: si consiglia inoltre di ispezionare il raccordo esterno onde evitare l'ostruzione di foglie o altro materiale che possono impedire il regolare deflusso dell'acqua.

Faq

Quali devono essere le dimensioni del foro per l'installazione della finestra CLAUS C?

Il foro deve essere più largo rispetto alla misura della finestra di cm 2 in larghezza e cm 2 in altezza.
Esempio: per finestra cm 78x98, foro cm 80 x 100.

Posso installare la finestra CLAUS C con qualsiasi pendenza?

No, la pendenza minima richiesta è di 15°, la massima di 55°

È possibile l'installazione di finestra CLAUS C abbinata e/o sovrapposte?

Sì, per finestre abbinata prevedendo un travetto di sostegno di larghezza cm 10,12,14 o 16 con finestra della stessa altezza.

Sì, per finestre sovrapposte prevedendo un travetto di sostegno di larghezza minima di cm 25 e massima di cm 30 con finestre della stessa larghezza.

È possibile avere colorazioni del legno diverse da quelle proposte a catalogo?

Sì, per maggiori informazioni contattare il nostro ufficio commerciale

È possibile applicare una maniglia esterna?

No

È possibile avere la finestra CLAUS C con raccorderia esterna in rame?

Sì

Nel caso di finestra CLAUS C con raccorderia esterna in rame, anche la persiana elettrica esterna è in rame?

No, la persiana elettrica esterna è comunque in alluminio.

È possibile avere la finestra CLAUS C con una vetrata diversa da quelle a catalogo?

Sì, per maggiori informazioni contattare il nostro ufficio commerciale.

È possibile avere la finestra CLAUS C "su misura"?

No, non è possibile.

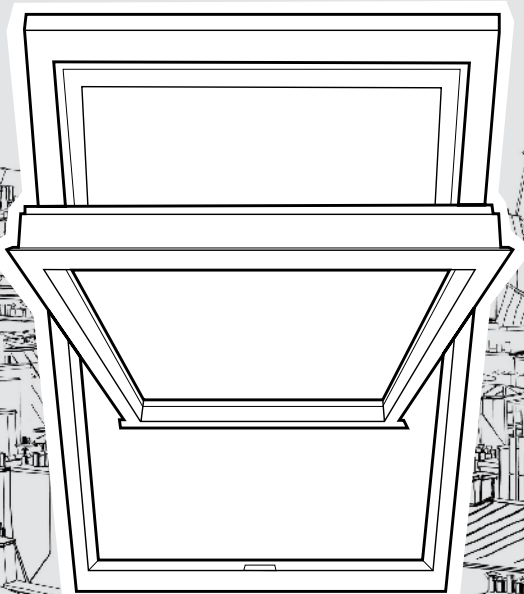
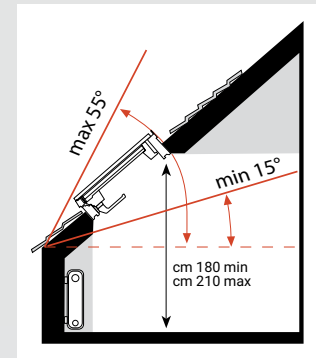

IT

ISTRUZIONI DI MONTAGGIO FINESTRA CLAUS C

UK

INSTALLATION INSTRUCTIONS FOR CLAUS C
ROOF WINDOW

ES

INSTRUCCIONES DE MONTAJE DE LA VENTANA
CLAUS C

IT Attenzione: leggere con attenzione le presenti istruzioni prima di procedere con l'installazione e seguirle attentamente per conseguire una efficienza ottimale del prodotto. **Conservare le istruzioni anche ad installazione ultimata.**

UK Warning: Read these instructions carefully before installation and follow them strictly to ensure ideal product performance. **Keep these instructions in a safe place even after installation is completed.**

ES Atención: leer con atención las siguientes instrucciones antes de realizar la instalación y seguirlas atentamente para conseguir una óptima eficiencia del producto. **Guardar las instrucciones incluso después de haber terminado la instalación.**

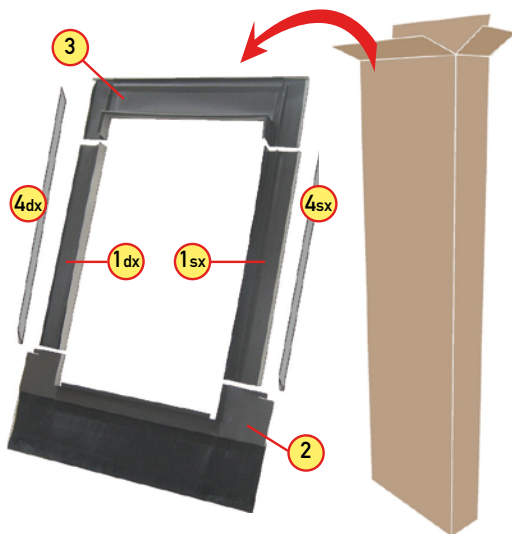

IT Particolari raccordo / **UK** Details of the connection /
ES Piezas del cerco tapajuntas.



IT Particolari finestra / **UK** Window's details /
ES Piezas de la ventana.

Tab. 01

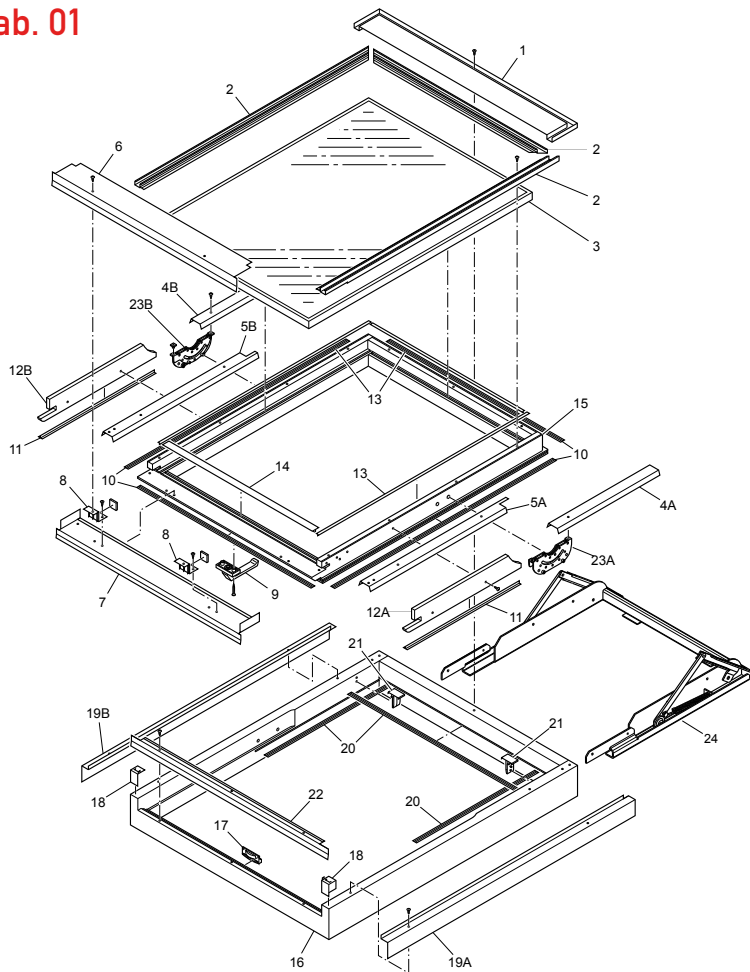

POS	DESCRIZIONE - DESCRIPTION - DESCRIPCIÓN
1	PROFILO SUPERIORE
2	PROFILO FERMAVENTO
3	VETRATA
4A	PROFILO SUPERIORE SX
4B	PROFILO SUPERIORE DX
5	PROFILO INFERIORE SX
5A	PROFILO INFERIORE DX
6	PROFILO FERMAVETRO
7	PROFILO SOTTOVETRO
8	PARTICOLARE VETRO
9	MANIGLIA
10	GUARNIZIONE PERIMETRALE BATTENTE
11	GUARNIZIONE LATERALE BATTENTE
12	SPONDA BATTENTE SX
12A	SPONDA BATTENTE DX
13	GUARNIZIONE SOTTOVETRO
14	GUARNIZIONE ANTI-CONDENSA
15	BATTENTE
16	TELAIO
17	RISCONTRO MANIGLIA
18	PROTEZIONI INFERIORI TELAIO
19	PROFILO TELAIO SX
19A	PROFILO TELAIO DX
20	GUARNIZIONE TELAIO
21	PARTICOLARE GUIDA BATTENTE
22	PROFILO BATTUTA
23A	CERNIERA SX
23B	CERNIERA DX
24	SERRAMENTA DI APERTURA

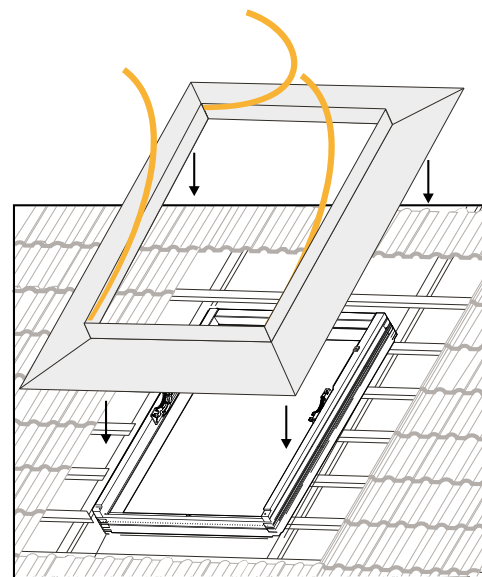
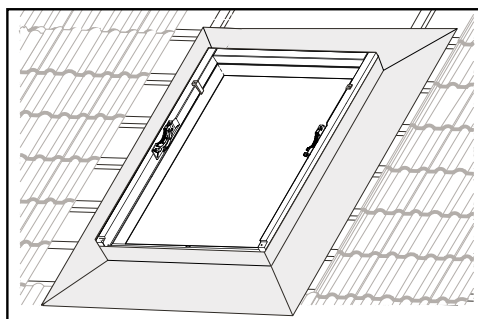
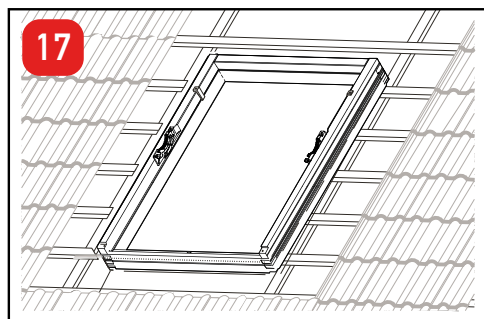
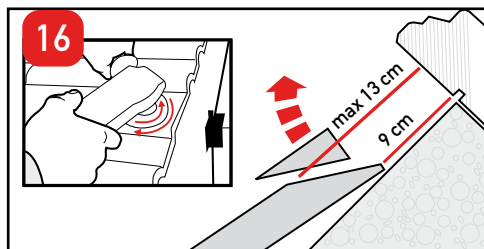

IT Si consiglia l'utilizzo del collare.
Fissare il collare sui quattro lati del telaio.

UK The use of a collar is recommended.
Secure the sheath on the four sides of the frame.

ES Se recomienda el uso de collar.
Fije el collar en los cuatro lados del marco.

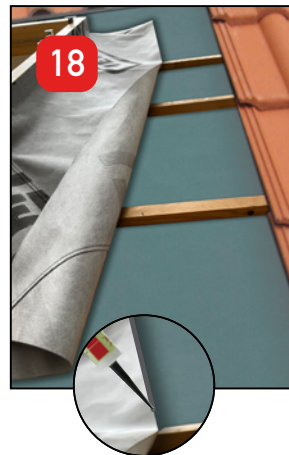
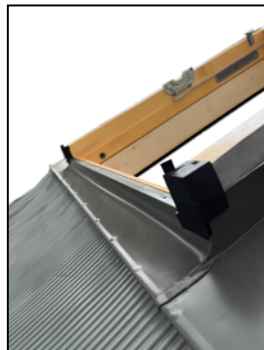

IT Applicare il butile perimetralmente tra il collare e il piano di copertura esistente.

UK Apply butyl around the perimeter between the collar and the existing roofing plane.

ES Aplique butilo alrededor del perímetro entre el collar y el plano del techo existente.

IT Fissare al telaio, con le viti in dotazione, le staffe di sostegno posizionandone due per lato e all'altezza indicata dall'incisione presente. All'occorrenza creare un adeguato supporto per il fissaggio delle staffe sullo stesso piano di appoggio delle tegole.

UK Fasten the brackets to the frame using the screws provided. Position two brackets on each side at the height marked by the cut. If necessary, build a support to fix the brackets on the same level of the tiles.

ES Fijar al armazón, con los tornillos en dotación, las abrazaderas de sostén poniendo dos por cada lado y a la altura indicada por la entalladura señalada. Se recomienda crear un adecuado soporte para el fijado de las escuadras de sujeción sobre el mismo plano de apoyo de las tejas.

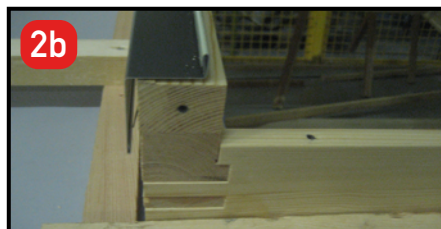
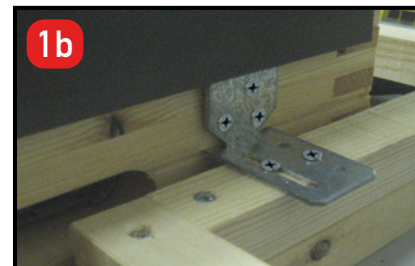

IT Rimuovere le viti cerchiare in rosso e rimuovere i particolari segnalati in giallo.

UK Unscrew the screws marked in red and remove the profiles marked in yellow.

ES Desmontar los tirafondos marcados en rojo y desmontar las piezas señaladas en amarillo.



- IT** Impostare il particolare 2 del raccordo nell'apposita sede presente sul telaio, i lati del particolare 2 del raccordo devono essere inseriti sotto i particolari laterali della finestra 19A e 19B già fissati sul telaio.
- UK** Insert the flashing's profile 2 of the specific place on the frame. Sides of the profile 2 must be inserted under the side profiles 19A and 19B.
- ES** Colocar la pieza 2 del tapajuntas sobre la sede adecuada del marco. Los lados de la pieza dos del tapajuntas deben ser introducidos bajo las piezas laterales de la ventana 19A y 19B ya fijadas sobre el marco.

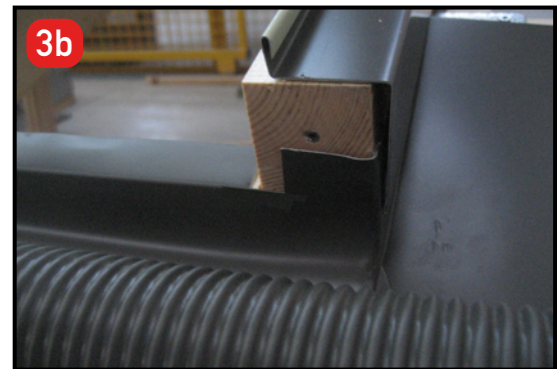
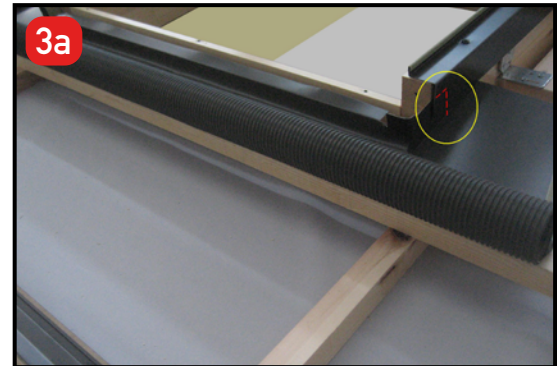

- IT** Impostare i particolari rimossi in precedenza e fissarli nuovamente facendo attenzione a sormontarli correttamente come da istruzioni.
- UK** Screw profiles removed before. Be careful to overcome as shown by the instructions.
- ES** Colocar las piezas retiradas precedentemente y fijarlas nuevamente prestando atención en colocarlas correctamente como en las instrucciones.

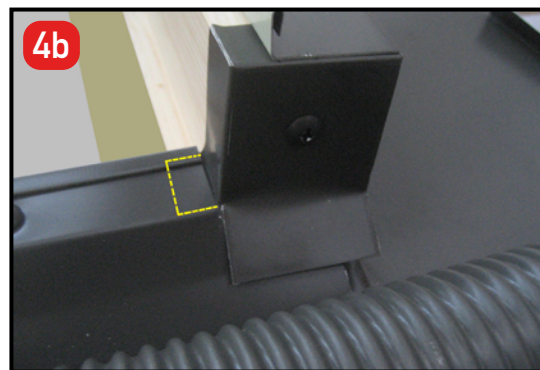
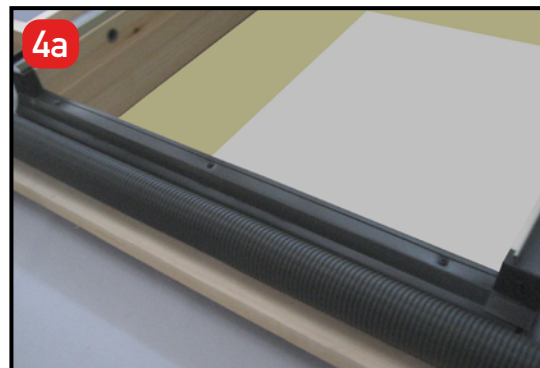

- IT** Introdurre, dalla parte superiore della finestra, i particolari 4sx e 4dx del raccordo sotto ai particolari 19A e 19B della finestra già fissati sul telaio e farli scorrere verso il basso fino a quando la parte superiore si troverà a filo telaio.
- UK** Insert from the top of the window the profiles 4sx and 4dx below the profiles 19A and 19B and slide them down until the right position.
- ES** Introducir desde la parte superior de la ventana las piezas 4SX y 4DX del tapajuntas, bajo las piezas 19A y 19B de la ventana ya fijadas sobre el marco y deslizarlas hacia abajo hasta que la parte superior llegue a la misma altura del marco.

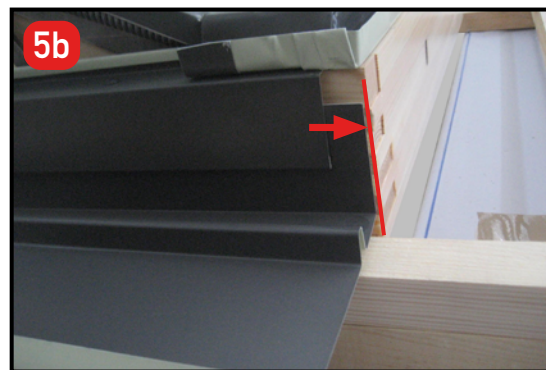
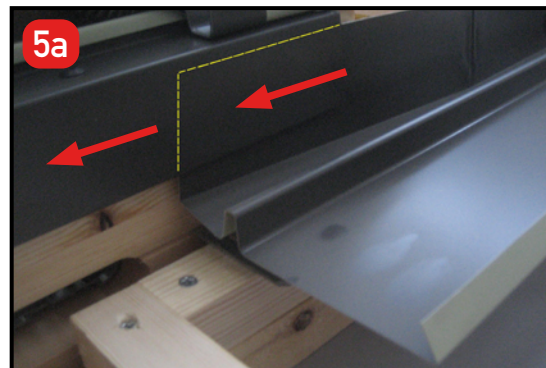

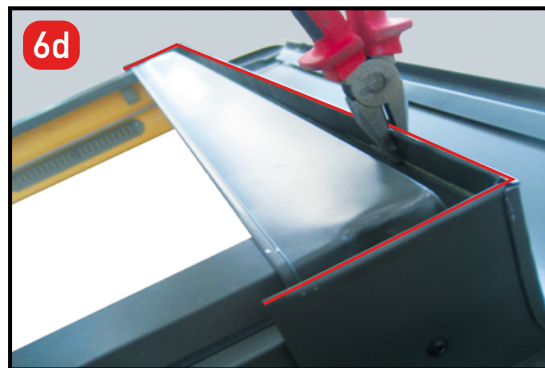
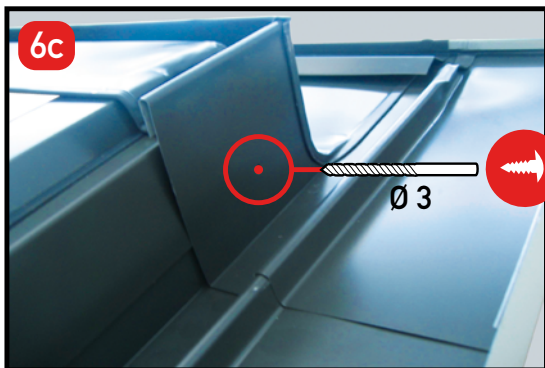
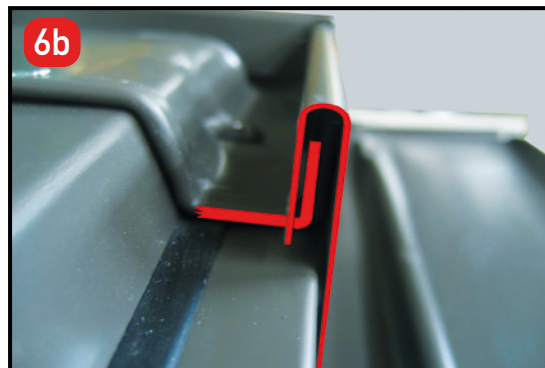
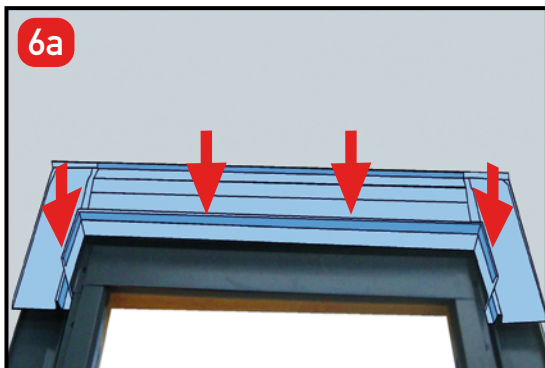

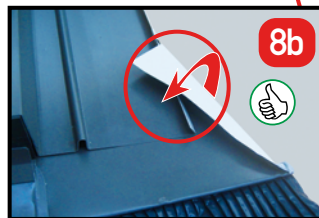
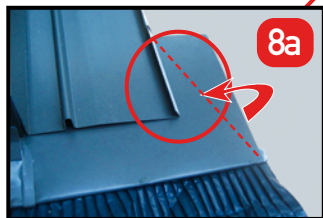
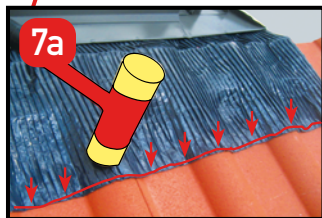
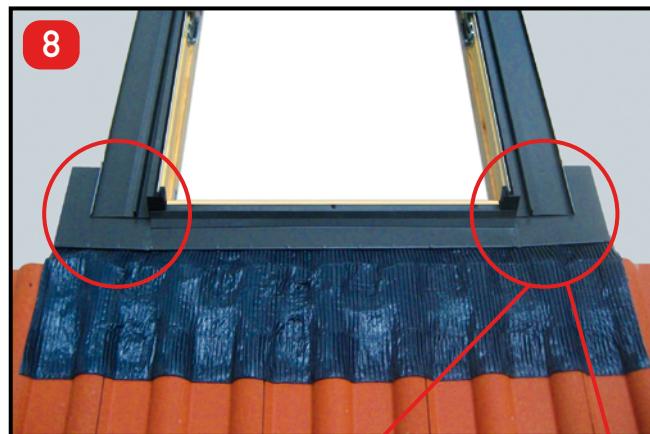

IT Eseguire le stesse operazioni sull'altro lato utilizzando il particolare raccordo **4dx**.

UK Perform the same steps on the other side using the **4dx** particular connection.

ES Realice la misma operación a ambos lados, pliegue la lámina y ponga la espuma **4dx**.

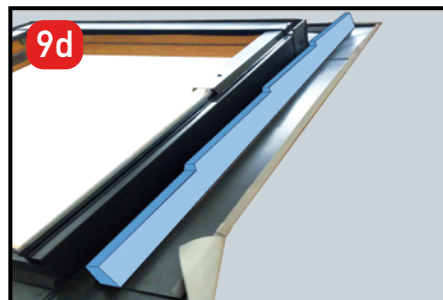
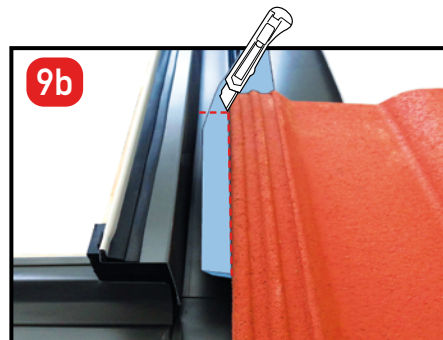
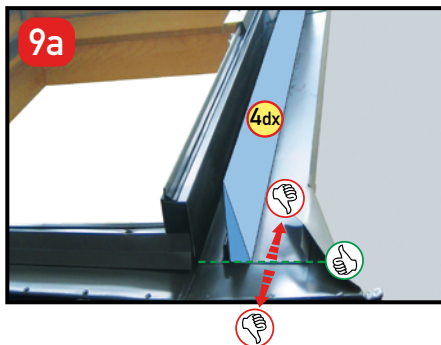

- IT** Se necessario rifilare le tegole.
- UK** If necessary, trim the tiles.
- ES** Es necesario ajustar las tejas a las medidas indicadas, cortándolas si fuera necesario.

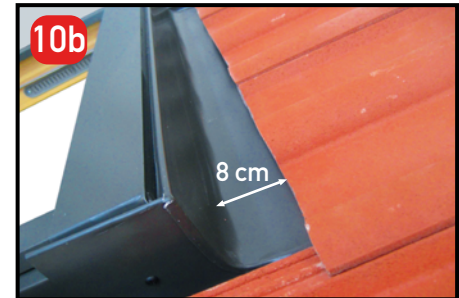
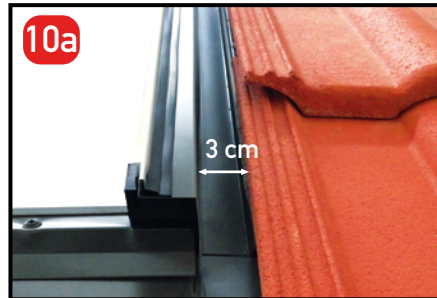

MARZO 2024



CE
EN 14351-1

CLAUS srl
Via S. Casadei, 5
47122 Forlì
tel. +39 0543 473610
info@claus.it
www.claus.it

